

UPUTSTVO ZA UPOTREBU
SAKURA[®]231
by **GHIBLI**

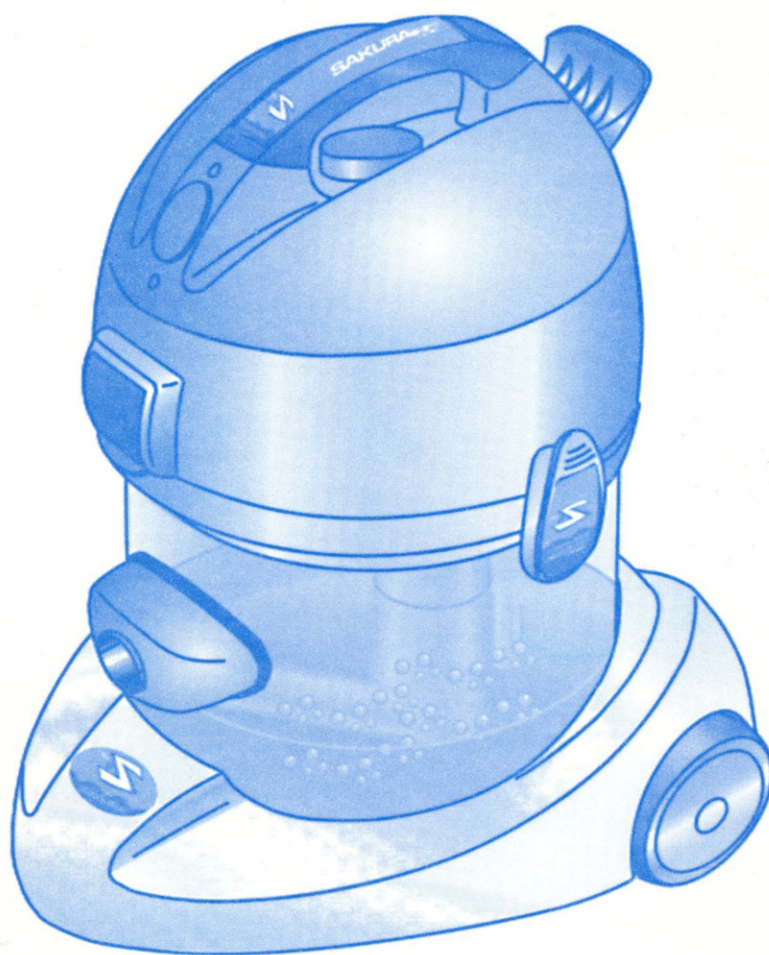

PAROČISTAČ

PAROČISTAČ

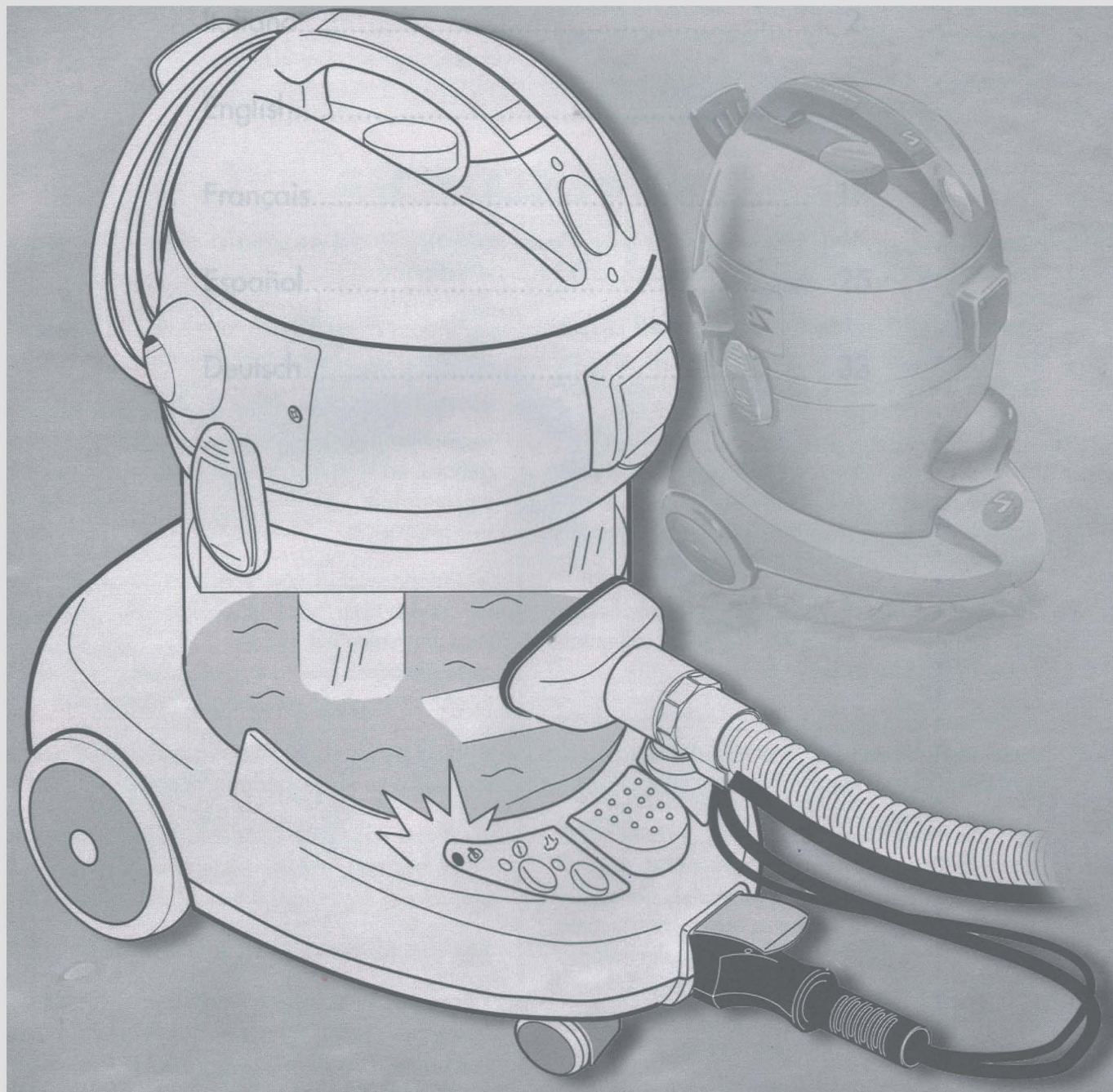

PAROČISTAČ



TEHNIČKI PODACI

PAROČISTAČ SA AUTOMATSKOM DOPUNOM
NOMINALNI NAPON 220 – 240V – FREKVENCIJA 50/60 Hz
SNAGA 2100 W – PARNI KOTAČ 1200 W – BEZVAZDUŠNI MOTOR 900 W
DUGME: UKLJUČENO-ISKLJUČENO NA RUČKI APARATA – MALI NAPON 12 V
POSUDA ZA VODU KAPACITETA 2,5 L
UPRAVLJANJE TERMOSTATOM
NE MOGUĆNOST PREGREJAVANJA
KONTROLA PRITISKA SA MONOSTARTOM I SIGURNOSNIM VENTILOM
RADNI PRITISAK 4 BARA
DIMENZIJE APARATA 50X37X20 CM

DELOVI PAROČISTAČA

- A. ELEKTRIČNO CREVO
- B. DVA KRUTA NASTAVKA
- C. REZERVOAR
- D. ČETKA SA PRIKLJUČKOM
- D1. SIVI PRIKLJUČAK ZA PODOVE
- E. MALA PAPUČICA ZA PRSKANJE I USISAVANJE
- F. VELIKA PAPUČICA ZA PRSKANJE I USISAVANJE
- G. VELIKA PAPUČA ZA ČIŠĆENJE I PRANJE PROZORA
- H. DRŽAČ ZA PRIBOR
- I. MALA PAPUČA ZA USISAVANJE
- L. MALA ČETKA (PAPUČA)
- M. MALA PAPUČA ZA PARNO USISAVANJE
- N. ČETKA SA ČVRSTIM DLAKAMA
- O. PAPUČA ZA PROZORE
- P. KOLICA

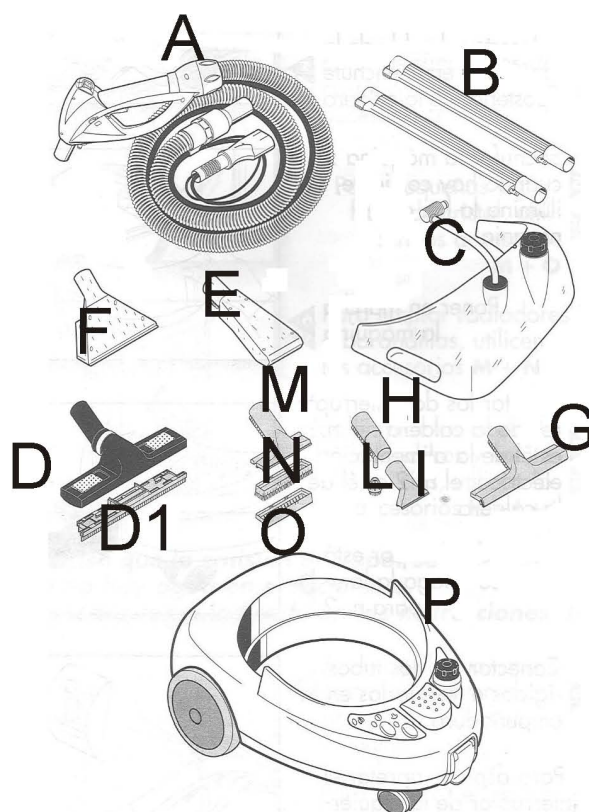

Upozorenja



Ovaj aparat je pogodan za raznovrsne namene uključujući: hotele, škole, bolnice, fabrike, trgovine i mesta stanovanja. Zato da bi rukovali sa Sakura paročistačem na siguran i pravilan način, molimo vas da pažljivo pročitate i pratite ove instrukcije i savete date ispod:

1. Kada ste otpakovali aparat proverite ispravnost proizvoda. U slučaju bilo kakve sumnje u ispravnost proizvoda, aparat ne koristite već se obratite vašem ovlaštenom distributeru i prodavcu.
2. Ambalaža može da postane potencijalni izvor opasnosti, zato ju ne ostavljajte na dohvata ruku deci.
3. Pre nego što uključite aparat u utičnicu uverite se da podaci o naponu aparata odgovaraju naponu na mreži.
4. Električni kabl treba da bude u ispravnom stanju. Njegova eventualna zamena drugim utikačem istih karakteristika treba da bude obavljena od strane stručnog lica.
5. Posle upotrebe ugasi motor pritiskom na dugme, zatim izvucite utikač iz utičnice.
6. U slučaju lošeg funkcionisanja ili kvara, izvucite utikač iz utičnice i obratite se ovlaštenom prodavcu koji će vam nabaviti originalne rezervne delove.
7. Ovaj aparat je namenjen isključivo za upotrebu za koju je projektovan i konstruktor se neće smatrati odgovornim za eventualnu štetu prouzrokovanu nepravilnim rukovanjem.
8. Aparat nije prilagođen za usisavanje zapaljivih, eksplozivnih, korodirajućih, toksičnih, otrovnih i kiselih supstanci.
9. Ne perite aparat mlazom vode i izbegavajte da isti potapate u vodu.
10. Ne upotrebljavajte aparat mokrih ruku, nogu ili bosu. Ne upotrebljavajte aparat u prostoriji u kojoj postoji opasnost od eksplozije i van kuće.
11. Ne usisavati tečnosti sa bežičnom četkom
12. U slučaju upotrebe produžnih kablova uverite se da i oni imaju iste električne karakteristike i izolacione osobine, kao kod standardnih kablova, štiteći na odgovarajući način električne kontakte od vlage.
13. Ne upotrebljavajte aparat i dodatke ako su oštećeni.
14. **Upozorenje:** upotreba kratkog kabla je opasna
15. Ako usisavate tečnost potrebno je da priključite plovak (fig.14, strana 4 sakura instrukcije)
16. Proizvođač ima uslovno pravo da u svakom momentu unosi izmene i tehnička poboljšanja.
17. Ne usmeravati paru na osobe
18. Ne koristiti aparat na električnim aparatima.
19. Ne dodavati u vodu razne aditive, deterđente, komponente.
20. Savetujemo da pre punjenja rezervoara vodom ugasi aparat i izvucete kabl iz strujnog napona
21. Aparat je zaštićen sigurnosnim ventilom
22. Paročistač nije namenjen za decu i nestručne osobe.

INSTRUKCIJE

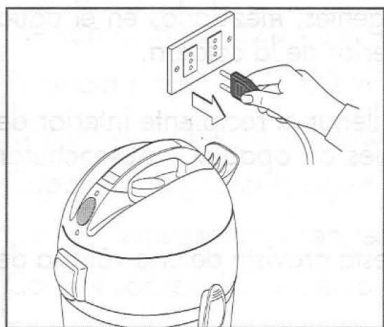

1

1. PROVERITE DA
KABL NIJE UKLJUČEN
U STRUJNI NAPON

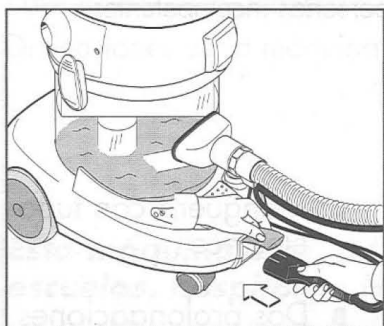

3

2. SIPATI VODU U
REZERVOAR

3. POSTAVITE
ELEKTRIČNO USISNO
CREVO U OTVOR
USISNOG VENTILA NA
PREDNJOJ STRANI
KOLICA I UKLJUČITE
U ISTI.

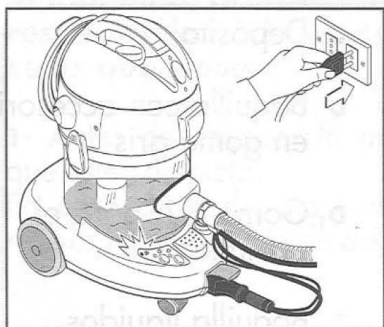

5

4. PRIKLJUČITE KABL
OD PAROČISTAČA U
UTIKAČ NA ZADNJEM
DELU KOLICA

5. UKLJUČITE UTIKAČ
U DOVOD STRUJE I
SVETLO SIGNALIZIRA
DA JE APARAT
UKLJUČEN

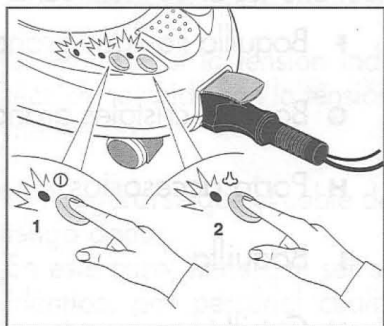

7

6. UKLJUČITE APARAT

7. PRITISNITE DVA
DUGMETA NA
KOLICIMA: BR.1 ZA
STRUJNI NAPON, BR.2
ZA REZERVOAR ZA
PARU

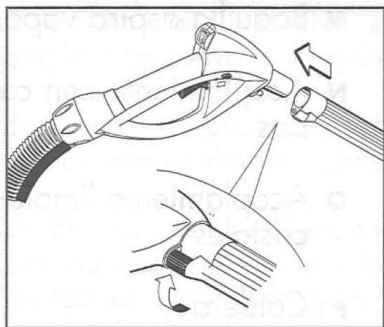

9

8. KADA JE PARA
SPREMNA SVETLO SE
ISKLJUČUJE NA
DUGME BR.2

9. SASTAVITE DVA
KRUTA NASTAVKA I
UMETNITE U DRŽAČ

10. PRITISNITE
DUGME NA
DRŽAČU: LEVO -ZA
USISAVANJE, DESNO-
ZA PRANJE

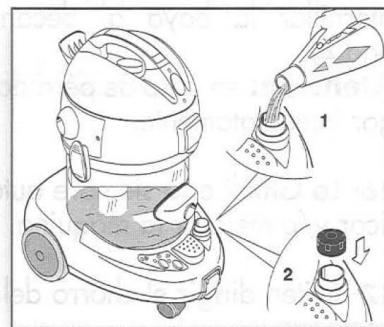

2

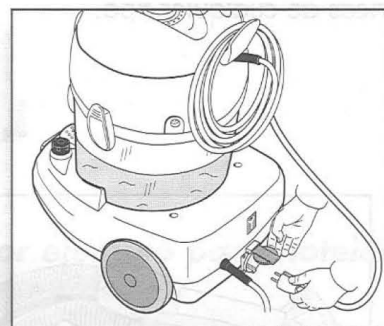

4

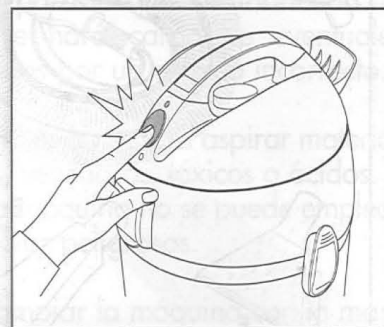

6

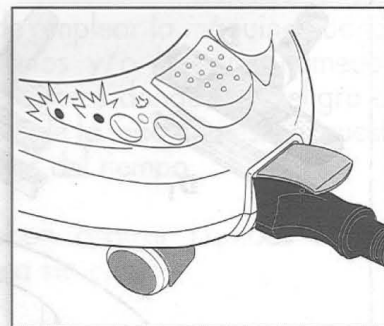

8

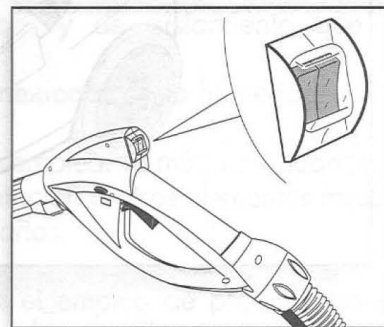

10



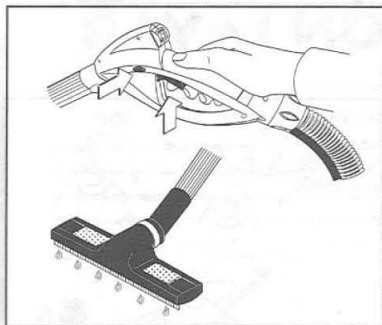

11. PRITISNITE POLUGU
DA PUSTITE PARU

12. UPOTREBITE PODNU
ČETKU SA SIVOM
PAPUČOM ZA ČIŠĆENJE
PODA

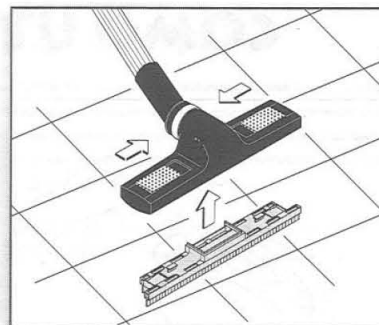

12

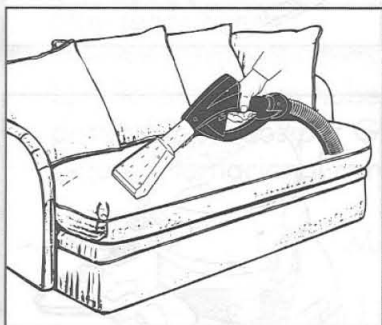

13. UPOTREBITE MALU
PAPUČU ZA ČIŠĆENJE
MEBL-ŠTOFA

14. UPOTREBITE VELIKU
PAPUČU ZA TEPIHE I
STAZE

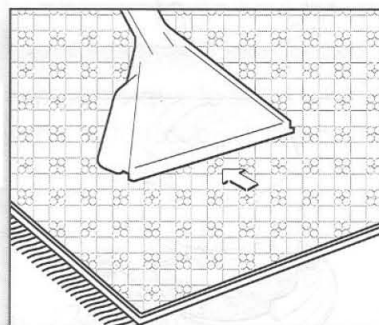

14



15. UPOTREBITE PRIBOR
G ZA VELIKE STAKLENE
PROZORE

16. UPOTREBITE PRIBOR
N+O ZA MALE
STAKLENE PROZORE



16

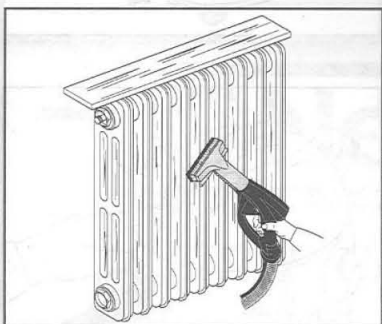

17. UPOTREBITE PRIBOR
M+N
RADIJATORE, OGRADE

18. UPOTREBITE PRIBOR
H+I+L ZA
PLOČICE, SUDOPERE, LAV
ABO I SANITARIJE

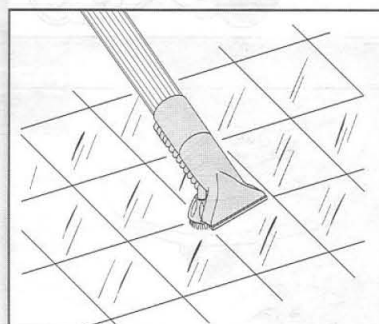

18

****AKO PARA STANE U TOKU RADA, TO JE UPOZORENJE DA JE REZERVOAR PRAZAN. PRATITE UPUTSTVO BR.1,2,5,7,8 DA NASTAVITE****

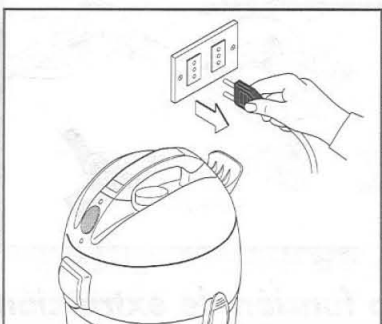

A) UGASITE APARAT I
ISKLJUČITE KABL IZ
STRUJNOG NAPONA PRE
RUKOVANJA APARATOM

B) DA IZVADITE APARAT SA
KOLICA PRITISNITE PEDALU
I PODIGNITE GORE

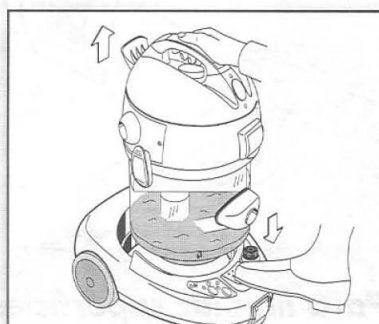

INSTRUKCIJE PRANJA

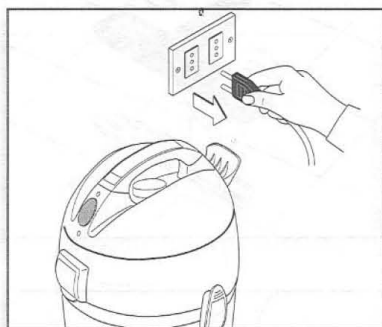

1. PROVERITE DA JE UTIKAČ ISKLJUČEN IZ STRUJE

2. SIPAJTE NAMENSKO SREDSTVO ZA ČIŠĆENJE U REZERVOAR (DEFOAMER + CARPET CLEANER)

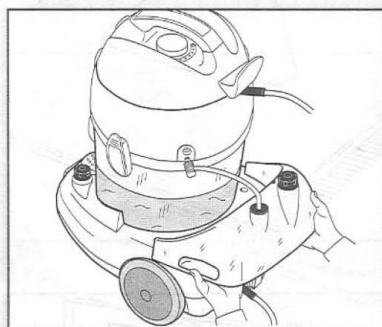
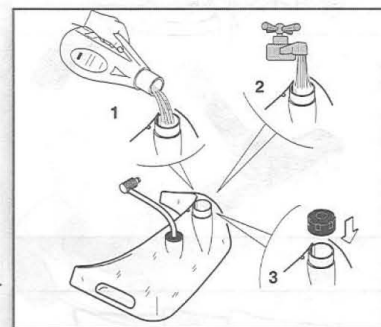

3. STAVITE REZERVOAR NA KOLICA I POSTAVITE MALO CREVO

4. UMETNITE ELEKTRIČNO USISNO CREVO ZA USISAVANJE U DOVODNI OTVOR I UKLJUČITE NJEGOV KABL U MOTORNJU GLAVU

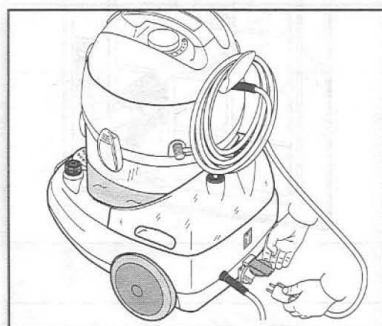
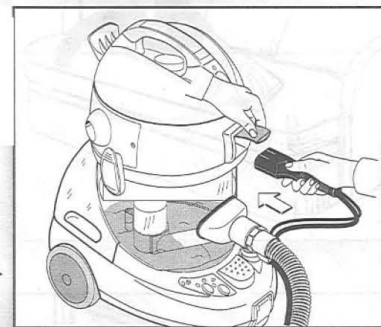

5. UMETNITE KABL OD PAROČISTAĆA U ZADNJI UTIKAČ NA VRATA OD KOLICA

6. UKLJUČITE U STRUJNI NAPON, SVETLO SIGNALIZIRA DA JE APARAT UKLJUČEN.

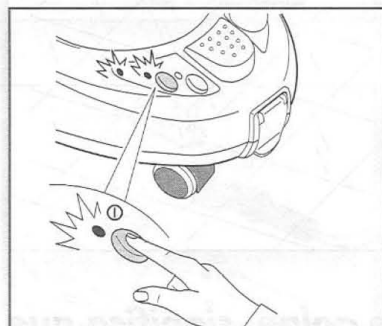
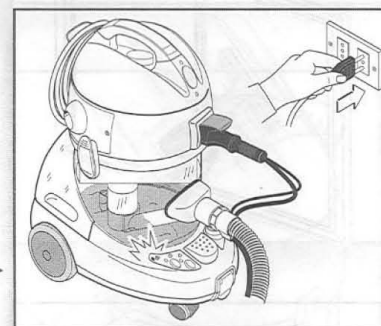

7. PRITISNITE DUGME ZA STRUJNI NAPON NA KOLICIMA

8. UKLJUČITE PAROČISTAČ

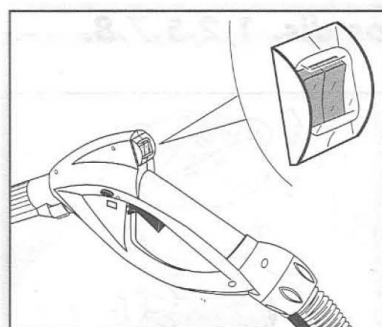
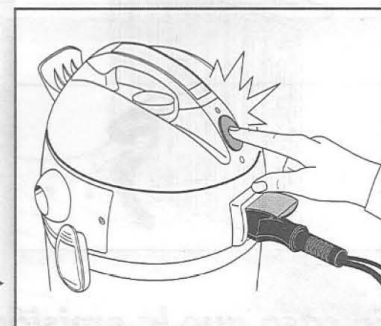

9. PRITISNITE DUGME NA LEVOJ STRANI DRŠKE ZA USISAVANJE PA PRITISNITE DESNO DUGME ZA PRANJE.

10. POSLE UPOTREBE, ISPRAZNITE CREVO ZA USISAVANJE, DVA KRUTA NASTAVKA I OSTATAK VODE.

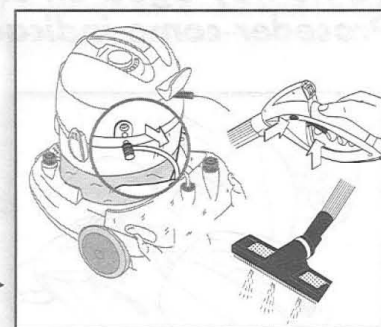

**ZA ČIŠĆENJE NA POVRŠINAMA KAO ŠTO SU TEPISI I PODNE OBLOGE SAVETUJEMO DA KORISTITE ANTIPENE-DEFOAMER (KOLIČINA = 1 PUN ČEP) ZA DUBINSKA PRANJA.